



LTDM

ACCESSIBILITÉ



Timeless

Appareil ouvrant et régénérable (composants internes remplaçables) sans utilisation d'outils.

TECHNOLOGIE OPTIQUE



Glass free

Système optique à réfraction constitué d'une LED à puce unique, de verres à haute résistance antichoc et garantis 30 ans contre les UV et le jaunissement dû au vieillissement (sans verre).

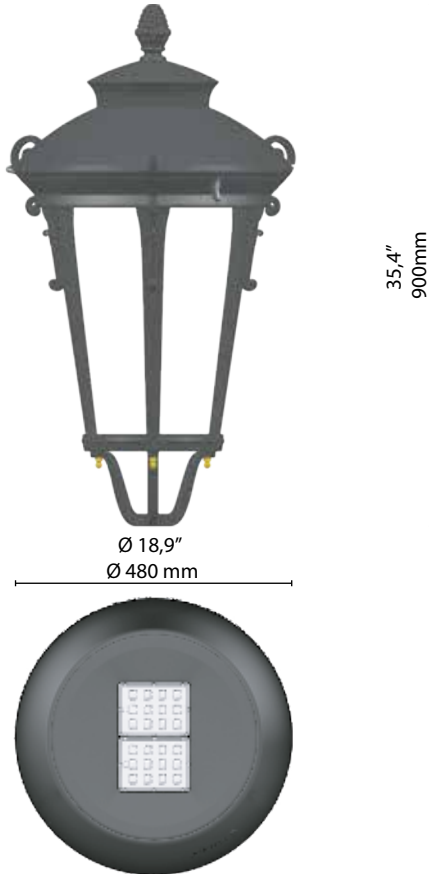

Échelle: 1:15

Poids maximum CXS

14,2 Kg Latérale: 0,13 m² | Plan: 0,18 m²

se référant uniquement au luminaire

TYPE DE FIXATION



Poteau supérieur

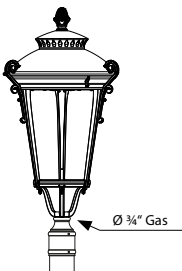

Poteau supérieur

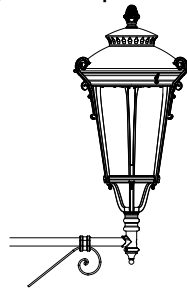

OPTIONAL

Verre

Ultra-clair trempé ép. 4 mm

Diffuseurs

Polycarbonate avec protection U.V.

0,8 Kg

Quadrata

1,3 Kg

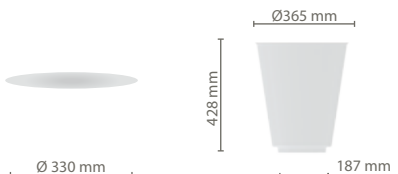

NORMES

EN 60598-1, EN 60598-2-3, EN 62471, EN 55015, EN 61547, EN 61000-3-2, EN 61000-3-3

CERTIFICATIONS | PROTECTION

Conformité

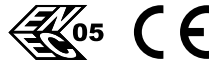

Test en brouillard

ISO 9227



Classes d'isolation

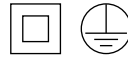

Classes de protection



Sécurité photobiologique



Classe 0 Risque exempt IEC/TR62471

PLUS



CUT OFF



OPTICAL FLEXIBILITY



LOW GLARE



COMPLIANT



IPEA MINIMUM

CARACTERISTIQUES DU LUMINAIRE

Caractéristiques générales

Tension:	220-240V 50/60Hz tolérance +/-10%
Courant:	350 mA 525 mA 700 mA 1050 mA (P _{max} = 78W)
Facteur de puissance THD:	≥0.95 <10 % (à pleine)
Durée de vie estimée (Ta = 25°):	> 100.000 h L90B10
Température de service (Ta):	T _{min} = -40°C T _{max} = +55°C 700 mA +40°C 1050 mA
Température de stockage:	-40°C/+80°C
Protection surtensions:	Immunité aux surtensions jusqu'à 10 kV
Sectionneur:	Équipé d'un dispositif anti traction section 1,5 mm ² ÷ 4 mm ²
Fonction de série:	Courant fixe Minuit virtuel CLO

Matériel

Luminaire:	Fonte d'aluminium EN1706 Peinture en poudre époxy
Groupe optique:	Optique en PMMA
Joint:	Silicone amovible
Presse étoupe:	Polyamide PA66 PG16 Ø 14mm MAXI IP66
Boulonnerie:	Acier inoxydable AISI 304
Couleur du luminaire:	GMR dark
Difuseurs Couleur:	Transparent Glace

SPÉCIFICATIONS LED

Données LED 4000 K 640 mA: 722 lm/LED | 186 lm/W | 25°C [Tj] | ≤ 3 step MacAdam
Température de couleur: 2.200 K | 2.700 | 3.000 K | 4.000 K | CRI ≥ 70

Protection supplémentaire avec dispositif SPD:

SPD avec LED de signalisation CLASSE 1 | CLASSE 2 12 kV

Protection supplémentaire avec dispositif SPD 400:

SPD avec LED de signalisation CLASSE 1 | CLASSE 2 12 kV + protection permanente contre les surtensions supérieures à 270Vac

Accessoires électriques:

Câble d'alimentation 0,5m avec connecteur à 2-3 ou 4-5 broches

Fonction sur demande:

DALI2 | D4i

Connecteurs et prises externes:

NM (Nema Socket) | ZS (Zhaga Socket)

1A

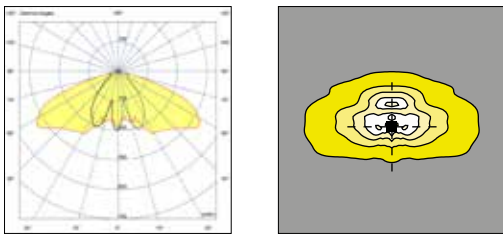

3A

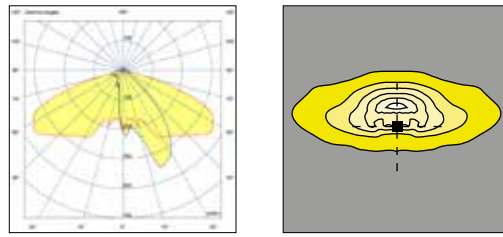

2A

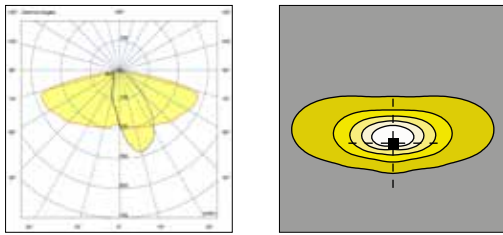

3B

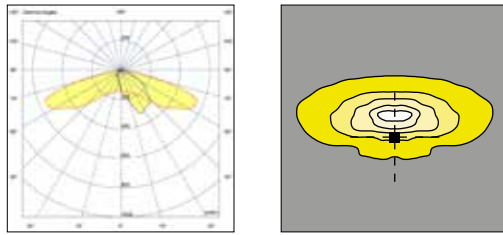

2B

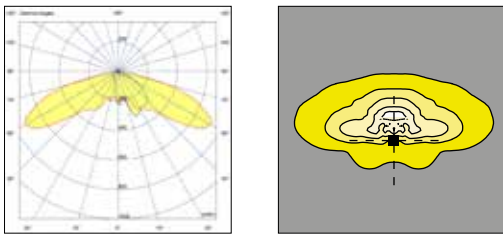

3C

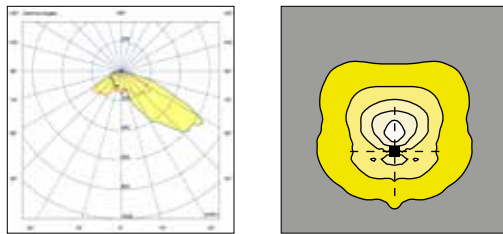

3D

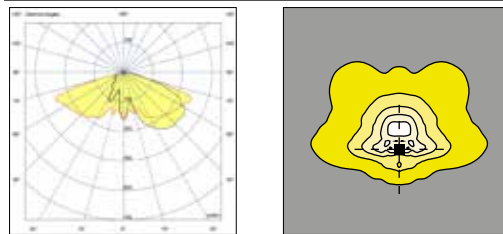

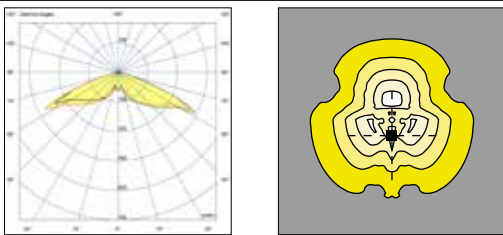

5A

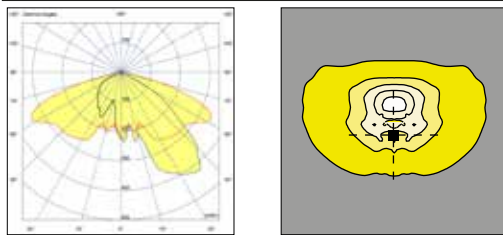

3E



Les données photométriques nominales se réfèrent uniquement aux sources LED en version standard, c'est-à-dire avec une température de couleur de 4000 K, un indice de rendu des couleurs CRI 70 min. et une température de jonction t_j égale à 25°C. Les données nominales sont extrapolées à partir de la fiche technique du fabricant.

Code LED		I LED [mA]	Flux lumineux [lm]	Puissance LED [W]	Efficiency [lm/W]
GF03		350	2413	11,5	210
		525	3537	17,6	201
		700	4599	23,8	193
		1050	6652	36,7	181
GF04		350	3156	15,3	206
		525	4652	23,4	199
		700	6089	31,7	192
		1050	8534	48,8	175
GF06		350	4599	22,9	201
		525	6765	35,0	193
		700	8579	47,4	181
		1050	11617	72,8	160

Les données photométriques mesurées se réfèrent aux luminaires GMR ENLIGHTS en version standard, c'est-à-dire avec une température de couleur de 4000 K et une température ambiante ta égale à 25°C.

GMR ENLIGHTS offre la possibilité de piloter le luminaire avec des courants personnalisés (•).

La disponibilité des fonctions est soumise aux configurations. Pour obtenir les flux lumineux et les efficacités du luminaire en cas de typologie optique et/ou de température de couleur et/ou d'indice de rendu des couleurs différents de la norme, utiliser les facteurs de conversion indiqués dans les tableaux. En cas de présence de verre en option, certains codes pour la commande peuvent être différents de ceux indiqués dans le tableau. Dans ce cas, les valeurs de flux lumineux et d'efficacité seront différentes de celles indiquées.

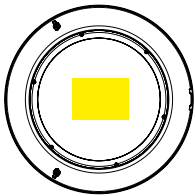
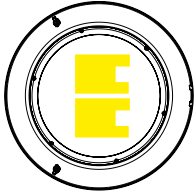
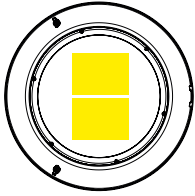
Code pour commande: LTD S_GFxx_M	I LED [mA]	I luminaires [mA]	Flux lumineux [lm]	Puissance LED [W]	Efficacité [lm/W]
GF03 	175	350	2163	13,5	160
	265	525	3171	20,5	155
	350	700	4123	27,0	153
	525	1050	5964	40,5	147
GF04 	175	350	2829	17,5	162
	265	525	4171	26,5	160
	350	700	5459	35,0	156
	525	1050	7651	53,0	144
GF06 	175	350	4177	26,0	161
	265	525	6145	38,5	160
	350	700	7793	51,5	151
	525	1050	10552	78,5	134

FACTEUR DE CONVERSION DU FLUX LUMINEUX EN FONCTION DU Tk

Tk [K]	Multiplicateur flux
2.200	0,86
2.700	0,94
3.000	0,95

FACTEUR DE CONVERSION DU FLUX LUMINEUX EN FONCTION DU CRI

CRI (rendu des cou- leurs)	Multiplicateur flux
70	1,00
80	0,91

(*) Vérifiez la disponibilité de l'optique à la page : Systèmes optiques disponibles

(**) Vérifiez la disponibilité de la température de couleur à la page : Données techniques

Fonction

Fonction de série

Courant fixe

Le corps d'éclairage est pré-réglé en usine avec un courant d'entraînement fixe parmi ceux standard indiqués dans les tableaux à la page 3. Il est possible de régler d'autres courants sur demande du client (personnalisé).

Minuit virtuel | Gradation automatique du flux lumineux

Le conducteur est programmé pour atténuer automatiquement la puissance lumineuse en fonction de l'heure. Comme le prévoit la réglementation, l'émission maximale est concentrée dans les premières et dernières heures du corps d'éclairage, statistiquement les plus chargées, puis décroît dans les heures centrales de la période d'éclairage. Le réglage s'effectue par un processus d'auto-apprentissage de l'appareil, qui détermine le point médian entre l'instant d'allumage et d'extinction. Cet instant, appelé « minuit virtuel », constitue le point de référence pour appliquer la réduction d'émission lumineuse selon le profil souhaité. Nous pouvons gérer jusqu'à 8 heures de programmation autour de minuit virtuel et jusqu'à 5 étapes de gradation. Le réglage de l'émission lumineuse est alors mis à jour automatiquement, en s'adaptant à la durée de la nuit tout au long de l'année et en prenant toujours comme référence les paramètres prédéfinis relatifs au point central entre l'allumage et l'extinction.

CLO | Compensation du flux lumineux

Les LED sont soumises à un processus de dégradation des performances dû à l'utilisation. La diminution des performances peut être compensée par une augmentation progressive du courant d'entraînement pendant toute la durée de vie définie, obtenant ainsi une augmentation progressive du flux lumineux de sortie qui compense proportionnellement celui naturellement dégradé.

Fonctionnalité sur demande

DALI2 | Système de contrôle et de surveillance

Sur demande, le corps d'éclairage peut être équipé d'une interface de communication DALI2. Ce protocole prévoit la possibilité de contrôler et de surveiller le corps d'éclairage via le bus de contrôle dali.

D4i

Sur demande, le corps d'éclairage peut être équipé d'une alimentation certifiée D4i. Cette solution est idéale lorsque des capteurs et/ou des commandes sans fil sont nécessaires. Le système a été créé pour l'intégration du système et dans le sens des villes intelligentes. Le protocole DALI2 + l'alimentation auxiliaire AUX pour l'alimentation des appareils et des capteurs sont fournis. Ce système est généralement requis en conjonction avec la prise Zhaga.

COMMUTATEUR DE LIGNE

Cette fonctionnalité, grâce à un fil conducteur supplémentaire sur la ligne d'alimentation de l'éclairage public, permet de faire varier l'intensité du système à un niveau défini. Grâce par exemple à une minuterie centralisée il est possible de changer l'état de 100% à par exemple 50%, et inversement.

AMPDIM

Cette fonction permet la gradation d'une ligne d'éclairage public à travers la même ligne d'alimentation pilotée par un régulateur de flux en amont. Pour cette fonctionnalité le régulateur de débit doit fonctionner en modulation d'amplitude.

NEMA | Prise Nema (7 broches)

La prise Nema est un connecteur/prise IP66 à 7 broches, qui est monté sur le corps de l'éclairage pour le rendre interfaçable avec les appareils et télécommandes compatibles NEMA, ANSI C136.41. Ces dispositifs peuvent être installés en même temps ou ultérieurement après l'installation du corps d'éclairage. La prise NEMA prévoit la possibilité d'une coupure de courant, et l'interfaçage avec le bus DALI et/ou 1-10V. Compatible avec des appareils tels que "nœuds point à point sans fil" ou "capteurs crépusculaires" et autres.

ZHAGA | Prise Zhaga (4 broches)

Le Zhaga Socket 4 PIN est un connecteur / prise à 4 broches, IP66, petit et compact, qui correspond le mieux au design des luminaires GMR ENLIGHTS. La prédisposition avec prise ZHAGA vous permet d'installer des appareils ZHAGA, des capteurs, des télécommandes à la fois en même temps que l'installation et à un stade ultérieur. Cette prise est généralement requise en conjonction avec la fonctionnalité DALI SENSOR, qui fournit le protocole de communication DALI2 / D4i ainsi qu'une alimentation auxiliaire de 12 / 24V pour alimenter les capteurs. Compatible avec les solutions de contrôle point à point sans fil et les applications SMART CITIES, pour le contrôle et la surveillance des infrastructures d'éclairage public.

CAPTEUR DE PRÉSENCE

Le produit peut être équipé d'un capteur de présence type zhaga book 18 en partie basse du luminaire. Dans ce cas, le corps d'éclairage est fourni avec une prise Zhaga et un Driver D4i. Il est très important d'évaluer soigneusement le contexte d'installation (hauteur et zone sous-jacente) selon le schéma de détection de l'appareil.

TÉLÉCOMMANDES TIERCES SUR LE MARCHÉ

Les luminaires GMR ENLIGHTS sont compatibles avec la plupart des télécommandes tierces, systèmes à ondes véhiculées, systèmes filaires (bus), systèmes sans fil.

Ejemplo de regulación de 4 pasos con medianoche virtual

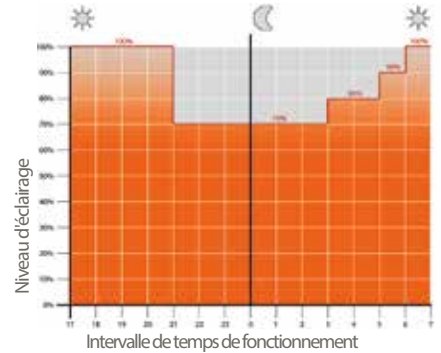

CLO | Compensación del flujo luminoso

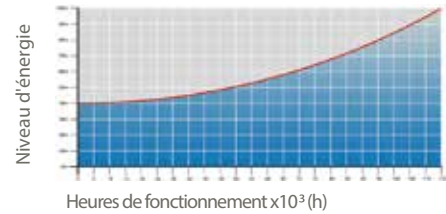

Nema 7 broches 7 (A) et capuchon de court-circuit IP66 (B)

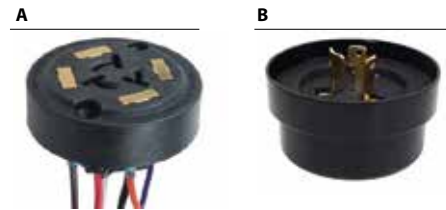

Nema Socket 7 PIN (A) y tapón de cierre IP66 (B)

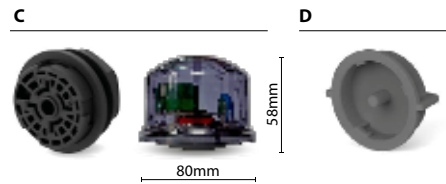

EJEMPLO DE APLICACIÓN DE ZHAGA



EJEMPLO DE APLICACIÓN DE CAPTEUR DE PRÉSENCE

