



**WOLTRON** GRANDI AREA 1  
OPTIQUE RÉVOLUTION

### INSTALLER

Grands espaces, terrains de sport, installations sportives, contextes industriels.

### ACCESSIBILITÉ



#### Openable

Appareil ouvrant et régénérable (composants internes remplaçables) avec utilisation d'outils.

### TECHNOLOGIE OPTIQUE



#### Glassed

Refracting optical system consist of singlechip LED, PMMA lenses with 30 years of warranty against UV and yellowing by aging, aluminium reflector having a purity of 99,7% and extra clear tempered glass.

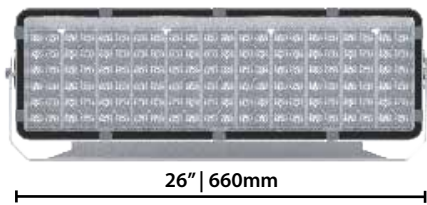
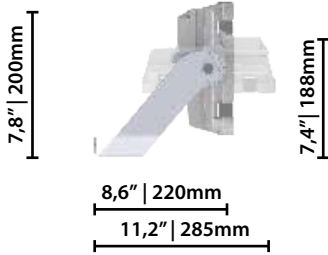

### Poids maximum

9,2 Kg (support + projecteur)

Unité d'alimentation (pilote+plaque pilote):5.3 Kg

### SUPPORT DE FIXATION

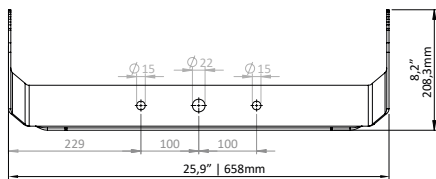

### PLAQUE DE PLATE

Acier inoxydable AISI 304

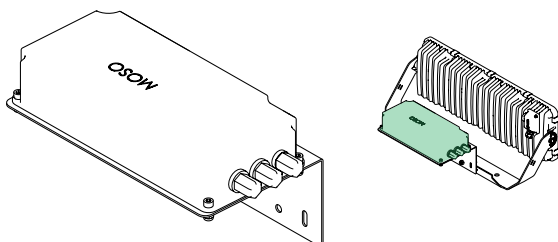
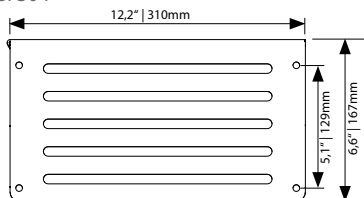

### NORMES

EN 60598-1, EN 60598-2-3, EN 62471, EN 55015, EN 61547, EN 61000-3-2, EN 61000-3-3

### CERTIFICATIONS | PROTECTION

#### Conformité

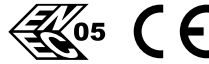

#### Test en brouillard

ISO 9227



#### Test de vibration réussi

IEC 60068-2-6



#### Classes d'isolation



#### Classes de protection



#### Sécurité photobiologique



Classe 0 Risque exempt IEC/TR62471

### PLUS



### CARACTERISTIQUES DU LUMINAIRE

#### Caractéristiques générales

Tension:	200-400Vac  tolérance +/-10%
Courant:	Max 1350mA
Puissance maximale :	551W
Facteur de puissance   THD:	≥0.95   <10 % (à pleine)
Durée de vie estimée (Ta = 25°):	> 60.000 h   L90B10   @ LED 1200mA
Température de service (Ta):	T <sub>min</sub> = -40°C      T <sub>max</sub> = +50°C
Température de stockage:	-40°C/+80°C
Protection surtensions:	Main surge immunity up to 10kV
Fonction:	Courant fixe  Minuit virtuel CLO DALI
Driver à distance:	Driver délocalisable jusqu'à 300 mètres, fourni avec une plaque de fixation murale en acier galvanisé et fil

### Matériel

Luminaire:	Fonte d'aluminium   EN1706
Bracket:	Acier galvanisé à chaud
Groupe optique:	Optique en PMMA High Temperature
Écran:	Verre ultra-clair trempé   ép. 4 mm
Joint:	Silicone amovible
Boulonnerie:	Acier inoxydable AISI 304
Couleurs:	GMR light      RAL 9016

### SPÉCIFICATIONS LED

LED data 4.000k - 700mA:	357 lm/LED   182lm/W   25°C (Tj)   ≤ 3 step MacAdam
Température de couleur:	2.700 K   3.000 K   4.000 K   CRI ≥ 70

## EXPOSITION EN FONCTION DE L'INCLINAISON

CX

Gradi	m <sup>2</sup>
90°	0,15
75°	0,16
60°	0,12
45°	0,09

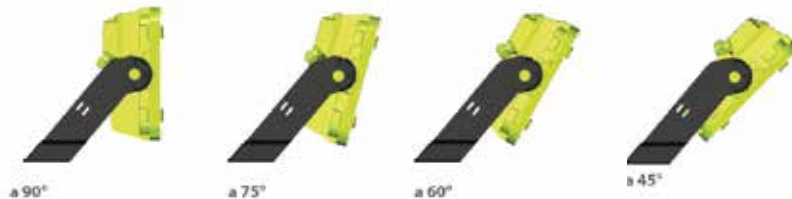

## SYSTÈMES DE FIXATION

Installation au sommet d'un poteau

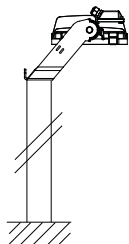

Installation murale

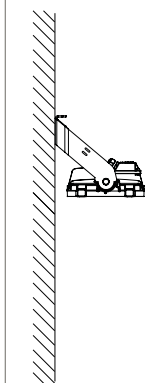

Installation en surface

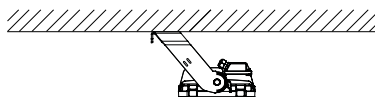

Installation multiple

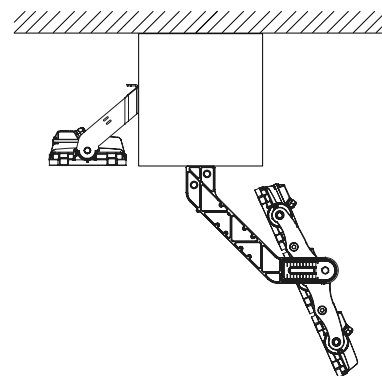

## DIAGRAMMES DE RÉGLAGE

Rotation complète du projecteur

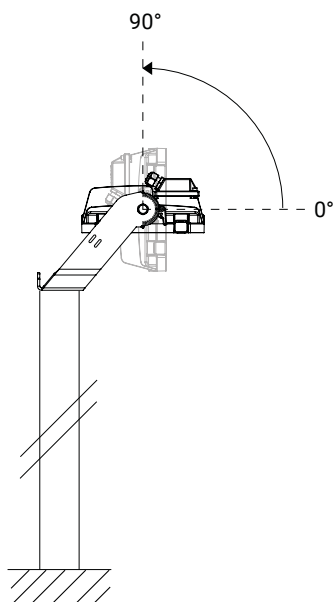

## ACCESSOIRES MÉCANIQUES:

- Grille de protection

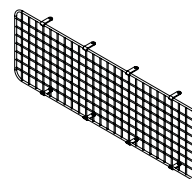

12A

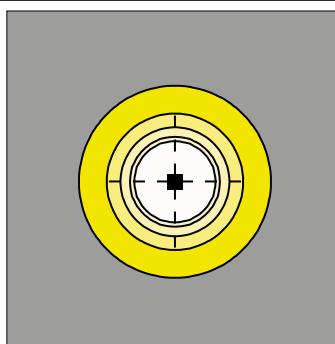
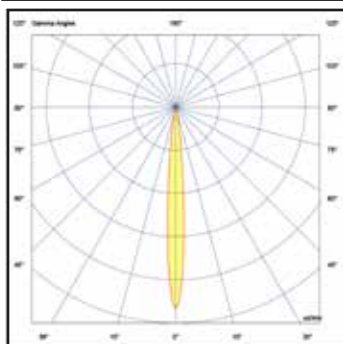

12B

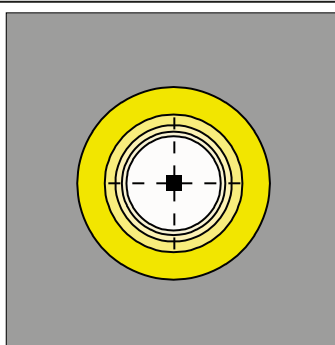
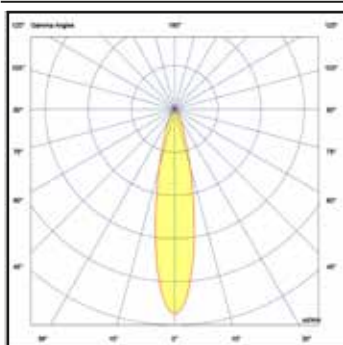

12C

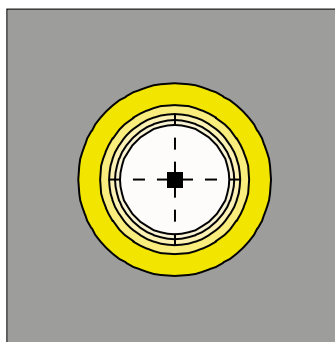
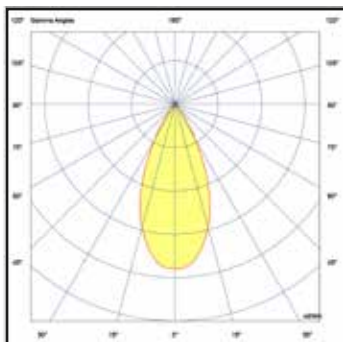

## Données mesurées source LED

2026.04

Les données photométriques mesurées se réfèrent aux luminaires GMR ENLIGHTS en version standard, c'est-à-dire avec une température de couleur de 4000 K, et une température ambiante ta égale à 25°C.

La disponibilité des fonctions est soumise à des configurations. Pour obtenir les flux lumineux et les rendements des luminaires dans le cas de différents types d'optique et/ou de température de couleur et/ou d'indice de rendu des couleurs par rapport à la norme, il faut utiliser les facteurs de conversion indiqués dans les tableaux.

W01_GLxx	(*) I [mA]	Flusso luminoso [lm]	Potenza [W]	Efficienza [lm/W]	
GLXX		1350	77887	550,8	171

Vous trouverez ci-dessous les limitations basées sur les températures ambiantes pour une utilisation correcte et sûre du projecteur Woltron divisées par zone géographique. Veuillez toujours vous référer au tableau et discuter avec le bureau de vente de référence lors de la commande.

TA MOYENNE AU COURS DU MOIS LE PLUS CHAUD (°C)							
America		Asia/Oceania		Middle East/Africa		Europe	
	ToP		ToP		ToP		ToP
Argentina	30	Australia	30	Saudi Arabia	45	Albania	30
Brazil	30	South Korea	30	Bahrain	40	Austria	25
Canada	25	Philippines	35	Egypt	35	Belgium	25
Chile	30	Hong Kong	35	Jordan	35	Bosnia Herzegovina	35
Colombia	20	India	35	Israel	30	Bulgaria	30
Ecuador	30	Iran	35	Kuwait	50	Cyprus	35
Mexico	30	Malaysia	35	Libanon	30	Croatia	30
Perù	30	New Zealand	25	Morocco	30	Denmark	20
Uruguay	35	Pakistan	35	Oman	40	Estonia	20
USA (Arizona)	40	Russia	25	Qatar	45	Finland	20
USA (New York)	30	Singapore	35	UAE (Abu Dhabi)	40	France (Lyon)	30
		Taiwan	35			France (Marseille)	30
		Vietnam	35			France (Parigi)	25
						Germany	25
						Greece	35
						Ireland	20
						Iceland	15
						Canary Islands	30
						<b>Italy</b>	<b>30</b>
						Lettonia	20
						Liechtenstein	25
						Lithuania	25
						Luxembourg	25
						Malta	35
						Moldavia	30
						North Macedonia	30
						Norway	20
						Netherlands	20
						Poland	25
						Portugal	30
						Czech Republic	25
						Romania	30
						Scotland	20
						Serbia	30
						Slovenia	30
						Spain (Madrid)	35
						Spain (Malaga)	30
						Spain (Barcelona)	35
						Sweden (Goteborg)	20
						Sweden (Borlänge)	25
						Switzerland	25
						Turkey (Ankara)	30
						Ukraine (Kiev)	25
						UK	20

WOLTRON							
Courant maximum pour la configuration optique	ToP20	ToP25	ToP30	ToP35	ToP40	ToP45	ToP50
GL33	1350	1350	1200	1100	1000	950	900

## Fonctionnalité

2026.04

### Courant fixe

Le luminaire est pré-réglé en usine avec un courant d'entraînement fixe parmi les courants standard indiqués dans les tableaux de la page 3. D'autres courants peuvent être réglés à la demande du client (custom).

### Minuit virtuel | Gradation automatique du flux lumineux

Le driver est programmé pour faire varier automatiquement le flux lumineux en fonction de l'heure de la journée. Comme l'exigent les normes, la puissance maximale est concentrée sur les premières et dernières heures d'allumage du luminaire, qui sont statistiquement les plus chargées, et diminue ensuite au milieu de la période d'allumage. La régulation s'effectue par un processus d'auto-apprentissage du luminaire, qui détermine le point médian entre l'instant d'allumage et l'instant d'extinction. Ce moment, appelé « minuit virtuel », est le point de référence pour l'application de la gradation selon le profil souhaité. Il est possible de gérer jusqu'à 5 niveaux de gradation. La gradation est ensuite actualisée automatiquement, en s'adaptant à la durée de la nuit tout au long de l'année et en prenant toujours comme référence les paramètres prédéfinis pour le point médian entre l'allumage et l'extinction.

### CLO | Compensation du flux lumineux

Les LED sont soumises à un processus de déclin des performances dû à l'utilisation. La baisse de performance peut être compensée par une augmentation progressive du courant d'entraînement au cours de la durée de vie définie, ce qui entraîne une augmentation progressive du flux lumineux qui compense proportionnellement la baisse naturelle du flux lumineux.

### DALI2 | Système de contrôle et de surveillance

Sur demande, le luminaire peut être équipé d'une interface de communication DALI2. Ce protocole permet de contrôler et de surveiller le luminaire via le bus de contrôle DALI.

### DMX

Il s'agit d'un protocole de contrôle de l'éclairage qui permet de faire varier l'intensité lumineuse par l'intermédiaire d'un appareil maître.

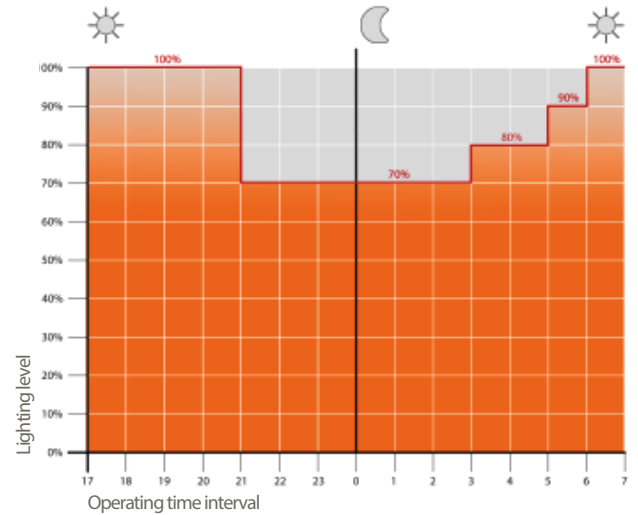

Example of 4-step adjustment with virtual midnight

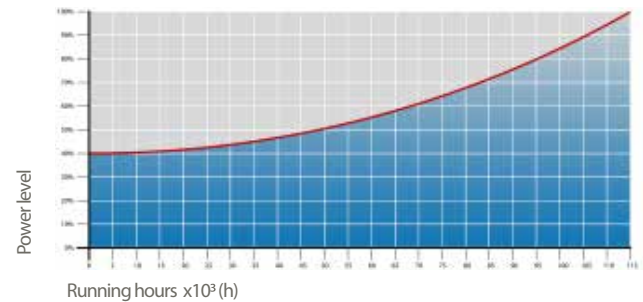

CLO Light Flow Compensation

GMR ENLIGHTS travaille avec la fonte, l'acier et l'aluminium. Les matériaux sont sélectionnés et traités pour maximiser les performances et la qualité.

## Protections des surfaces en fonte d'aluminium pour les luminaires, pointes, colliers, consoles et pastorales

Les luminaires, consoles, pastorales et accessoires moulés sous pression sont soumis à un cycle de peinture époxy, qui assure la protection des pièces métalliques contre la corrosion et rend l'aspect du produit conforme aux spécifications de conception, en termes de rugosité de surface, de couleur et de rééctance. Le cycle est structuré selon les étapes décrites ci-après :

- Micro-sablage ;
- Décapage à chaud dans une solution d'acide phosphorique dégraissante à base de zinc ;
- Procédé spécifique pour la préparation des surfaces avant peinture ;
- Lavage à l'eau ;
- Rinçage à l'eau déminéralisée et séchage ultérieur ;
- Application d'un apprêt époxy et cuisson ultérieure de l'apprêt dans un four à 180° ;
- Application d'une couche de finition époxy avec un produit Haute Durabilité et cuisson finale dans un four à 180°.



### Test en brouillard salin

La haute qualité de ces traitements est confirmée par un test en brouillard salin, réalisé conformément à la norme ISO 9227:2017 Test de brouillard salin neutre (NSS).

Le test a été effectué pendant 8000 heures à 35°C et a été prouvé par le rapport d'essai publié.



**GMR ENLIGHTS s.r.l.**

Legal headquarters:  
Strada Provinciale Specchia - Alessano, 68 - 73040 (LE)

Administrative and operational headquarters:  
Via Grande n°226 - 47032 Bertinoro (FC)

T +39 0543 462611  
F +39 0543 449111

**sales@gmrenlights.com**  
**www.gmrenlights.com**